

# JAL BOEING 787 ペーパークラフト 組み立て方

- 太い黒線にそって切り抜く(細い線は模様です。切り抜かないように注意)
- ..... 山おり
- 谷おり
- のりしろ
- ① のりしろ番号 (数字の順に接着していきましょう)
- 1 部品番号



JAPAN AIRLINES

★部品のページは、厚手の用紙(画用紙より少し薄い程度。110kgの上質紙などが最適です)にカラーでプリントしてください。用紙によっては、折り曲げづらいもの、接着できないものもありますので、簡単な部品でテストすることをおすすめします。

## 組み立ての手順

- ①各部品を太い黒線にそってハサミ・カッターなどで取りとる。
- ②「山おり」・「谷おり」線はとがったもの(鉄筆、インクの出ないボールペン、芯をしまったシャープペンシルの先など、紙がきずつかないくらいのものがよい)でなぞり、折目目をしっかりつけてからおりませる。直線部分には、定規をあてて、まっすぐ折目がつくようにしよう。
- ③のりしろを矢印のとおりにはる。まず、各部品ごとに組み立てたあと、それぞれを組み合わせます。部品についているのりしろ番号の順番に接着していくのが組み立てやすいでしょう。接着には、木工用ボンドが最適です。ボンドを取り皿に出して、つまようじなどを使っていねいに塗りましょう。はりあわせたら、完全に接着されるまでしばらく押さえておきましょう。

## 1 胴体(部品1 2 3)の組み立て

小さな三角印の位置をあわせてはる



小さな三角印の位置をあわせてはる

- ★筒状になる部品は、あらかじめ丸い棒(えんぴつなど)に巻きつけて、しっかり丸みのくせをつけてから接着します。
- ★特に部品2は、長くて接着しづらいので、内側から棒を当ててのりしろを押さえましょう。

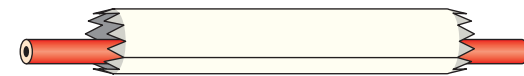

## 2 主翼(部品4 5)の組み立て

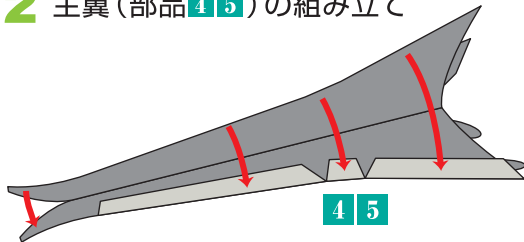

## 6 主翼の取り付け

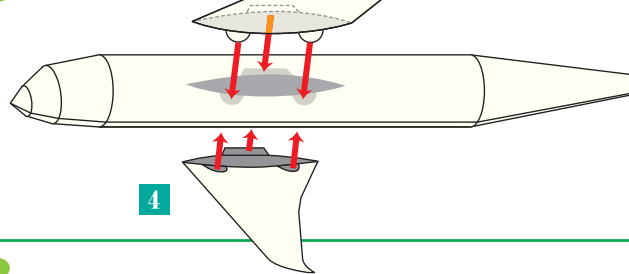

## 7 主翼基部(部品6 7)の取り付け

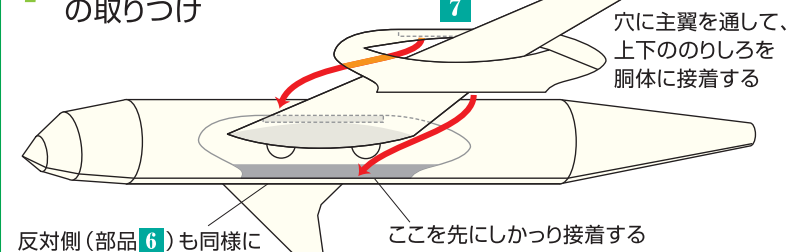

穴に主翼を通して、上下ののりしろを胴体に接着する

## 4 尾翼(部品8 9 10)の組み立て

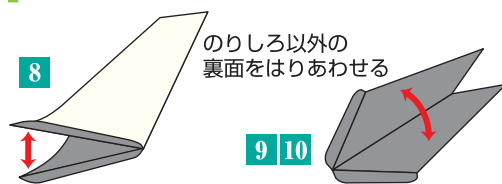

## 8 各部品の取り付け

各部品の取り付け

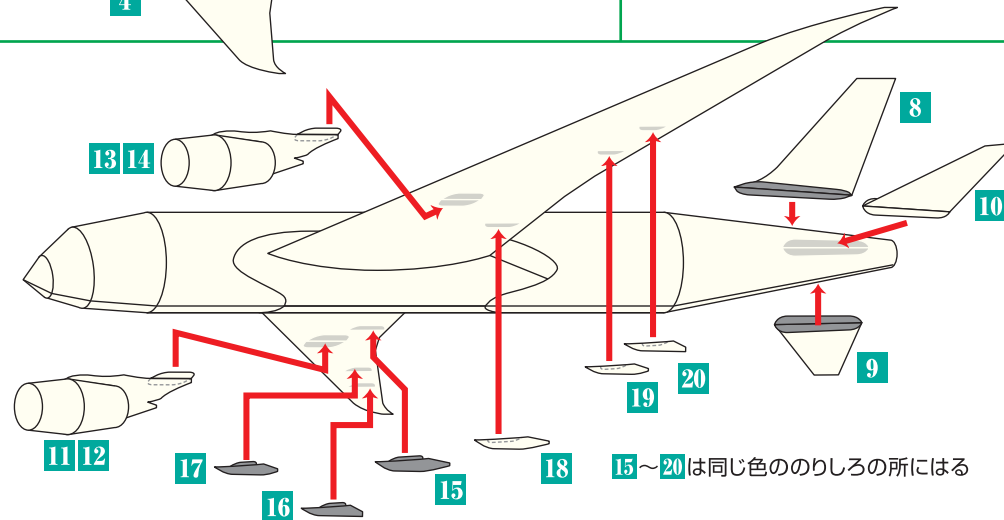

15~20は同じ色ののりしろの所にはる

## 9 飾り台のせて完成!

飾り台のせて完成!

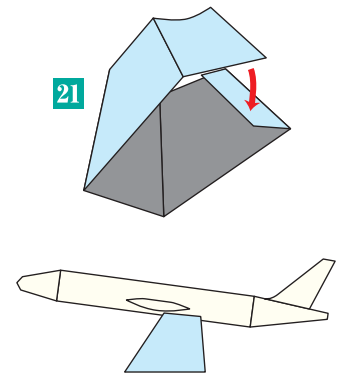

台のくぼみに胴体をのせます(接着しない)。主翼のややうしろあたりがよいでしょう。